

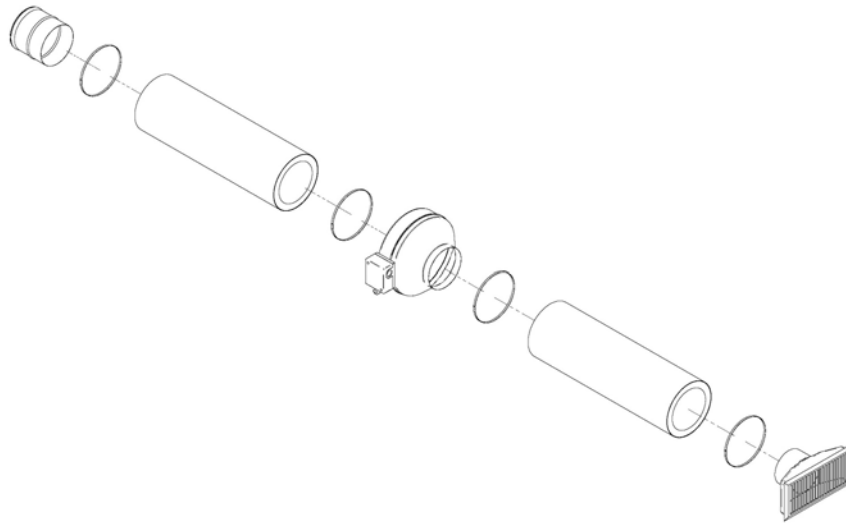

ENSEMBLE DE DISTRIBUTION PAR AIR FORCÉ **AC01363**

INSTRUCTIONS D'INSTALLATION



L'ENSEMBLE DE DISTRIBUTION PAR AIR FORCÉ (AC01363) AVEC SYSTÈME D'ACTIVATION PAR LA CHALEUR, PEUT ÊTRE INSTALLÉ SEULEMENT AVEC L'ENSEMBLE DE DISTRIBUTION D'AIR PAR GRAVITÉ DE STYLE MODERNE (AC01385), ET SONT VENDU SÉPARÉMENT.



Ce manuel peut être téléchargé gratuitement à partir du site web du fabricant. Il s'agit d'un document dont les droits d'auteurs sont protégés. La revente de ce manuel est formellement interdite. Le fabricant se réserve le droit de modifier ce manuel de temps à autre et ne peut être tenu responsable pour tout problème, blessure ou dommage subi suite à l'utilisation d'information contenue dans tout manuel obtenu de sources non autorisées.

Cet ensemble de distribution par air forcé comprend les pièces suivantes :

PL66622

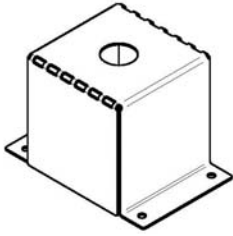

1x

44142

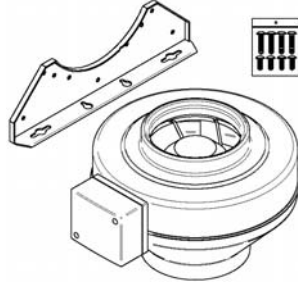

1x

49027

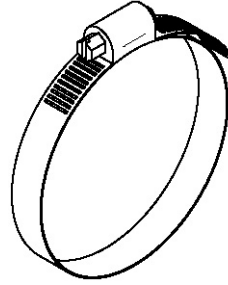

4x

49090

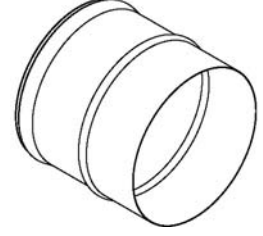

1x

PL66623 + 44028

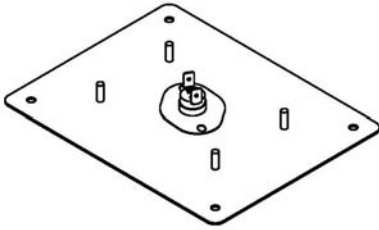

1x

60201

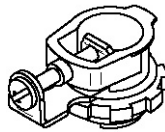

1x

30414

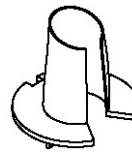

1x

44131

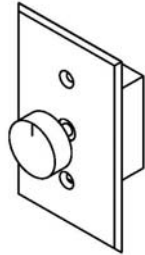

1x

Autres accessoires requis (non inclus) :

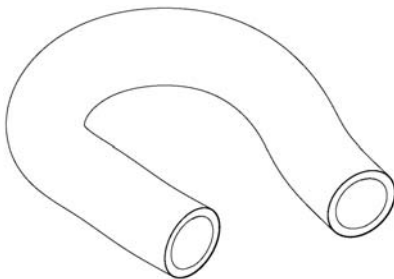

AC01350 –
Conduit isolé flexible aluminisé trois plis
6" X 25'.

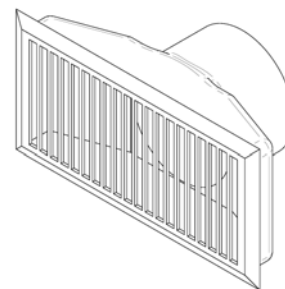

Grille murale

Outils requis pour l'installation :

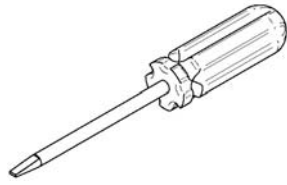

Tournevis plat

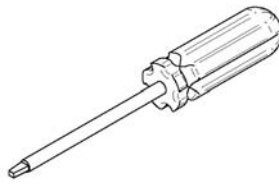

Tournevis «Robertson»

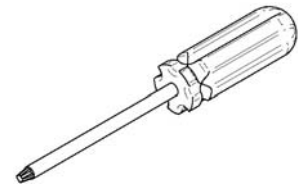

Tournevis «Phillips»

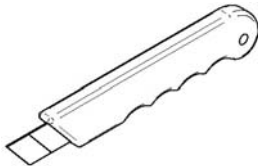

Couteau utilitaire

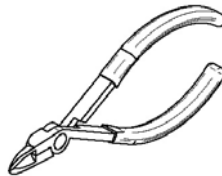

Pince coupante

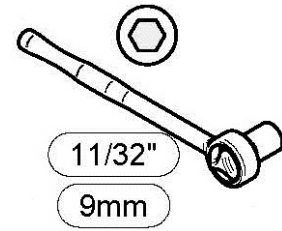

Clef à rochet et embout hexagonal 11/32" (9mm)

ENSEMBLE D'AIR FORCÉ AC01363

Attention

Au Canada, il est interdit de raccorder un système de distribution par air forcé à un système de distribution d'une fournaise, à moins qu'il ne soit autorisé par le Code local du bâtiment. Ce type d'installation est autorisé aux É-U (Norme UL 391).

Toutefois, aucun conduit d'air chaud ne doit être raccordé au retour d'air froid.

Si le tuyau du système d'air forcé doit être raccordé au système de distribution d'air chaud d'une fournaise, un clapet antiretour (#6, non fourni) doit être installé entre le ventilateur du système de distribution par air forcé et le conduit du système de distribution d'air chaud. Afin de favoriser une répartition d'air optimale, il est recommandé de raccorder le tuyau du système d'air forcé au système de distribution d'une fournaise à l'aide d'un connecteur à angle orienté vers la grille murale.

Si le foyer est placé dans une petite pièce, le ventilateur peut servir à redistribuer le surplus de chaleur de cette pièce vers l'endroit déterminé dans la maison. **Plus le conduit sera long, plus la perte de chaleur sera importante.**

Ensemble pour système de chauffage à air forcé

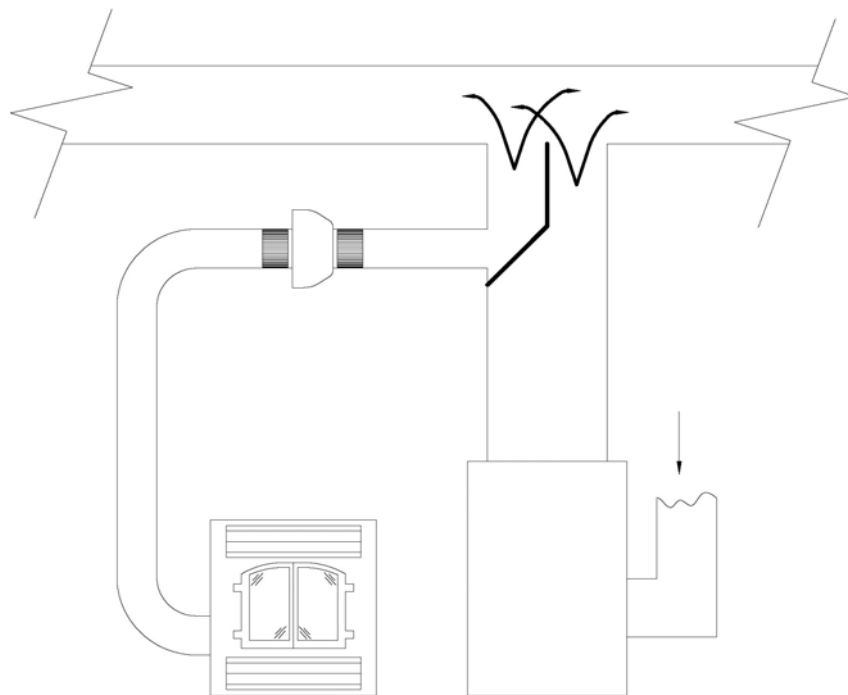
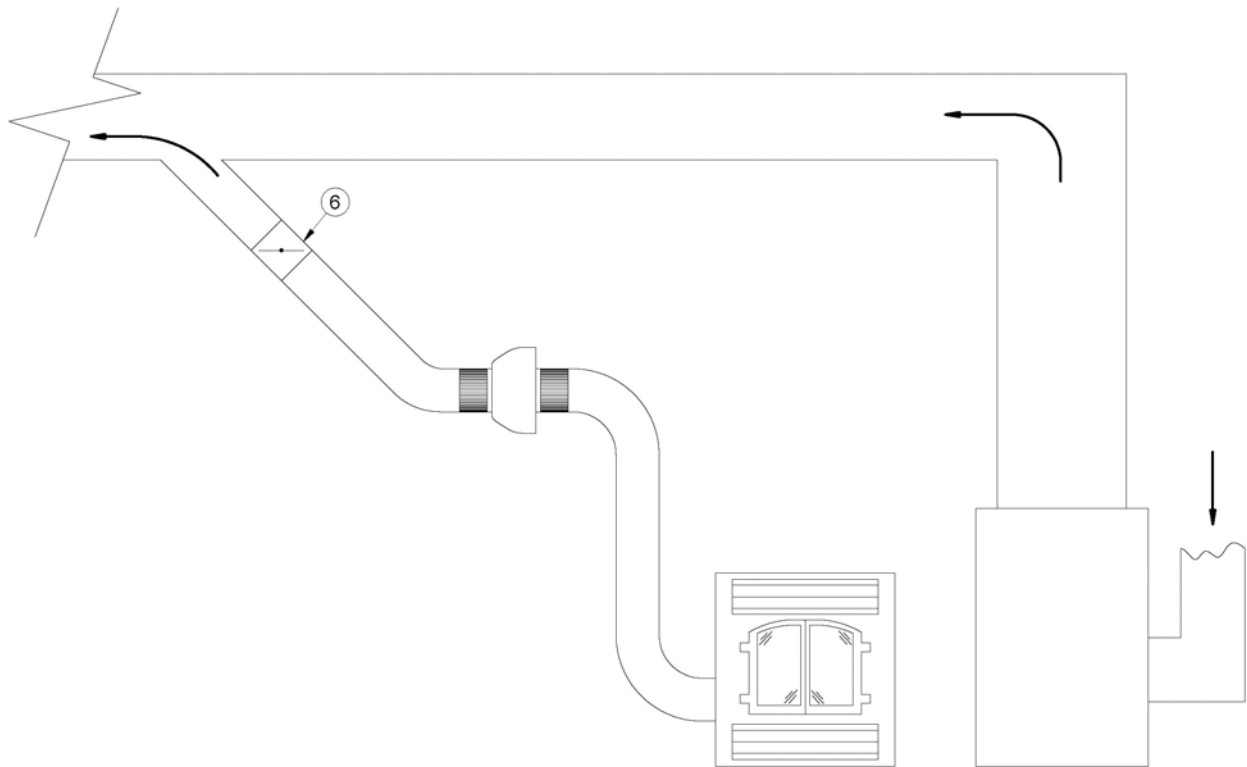

INSTALLATION DE L'ENSEMBLE DE DISTRIBUTION PAR AIR FORCÉ (AC01363)

1

La sortie d'air chaud peut être raccordée du côté gauche (1) ou à l'arrière (2) de l'appareil. Retirez la plaque recouvrant l'ouverture sur le côté choisi.

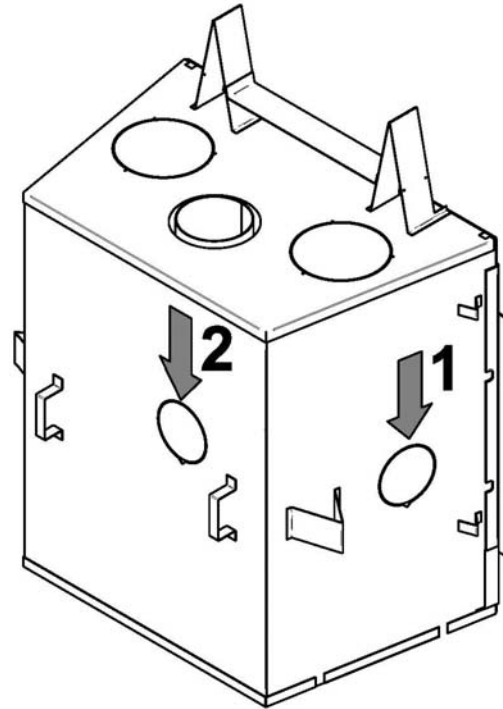

2

Si les pointes métalliques ne sont pas parties avec la plaque, coupez ou limez les pointes restantes sur le pourtour de l'ouverture.

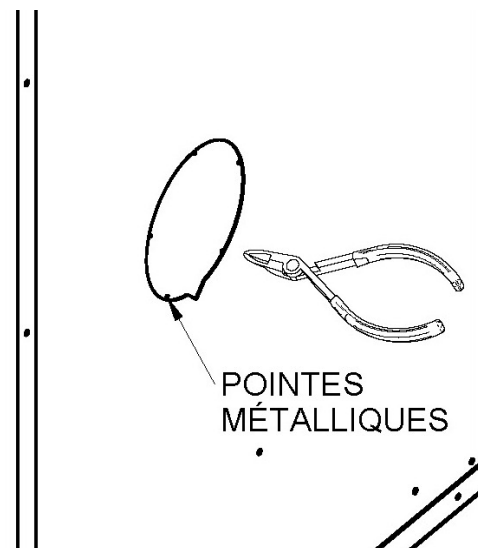

3

Découpez l'isolant de la taille de l'ouverture.

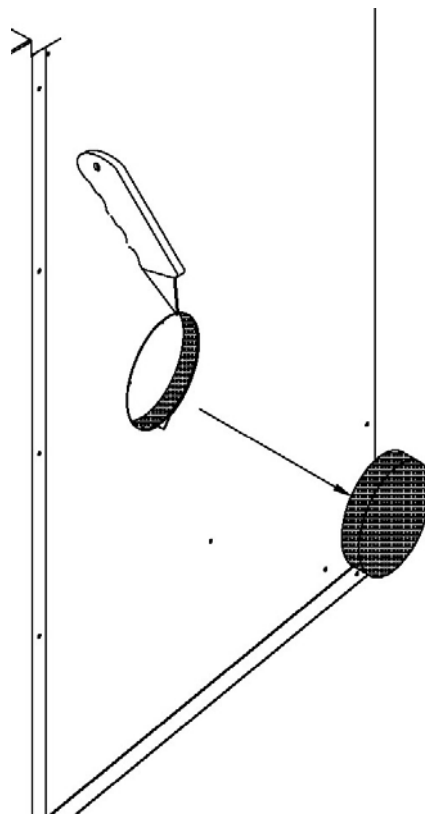

4

Coupez une encoche sur le périmètre de l'adaptateur, tel qu'illustré.

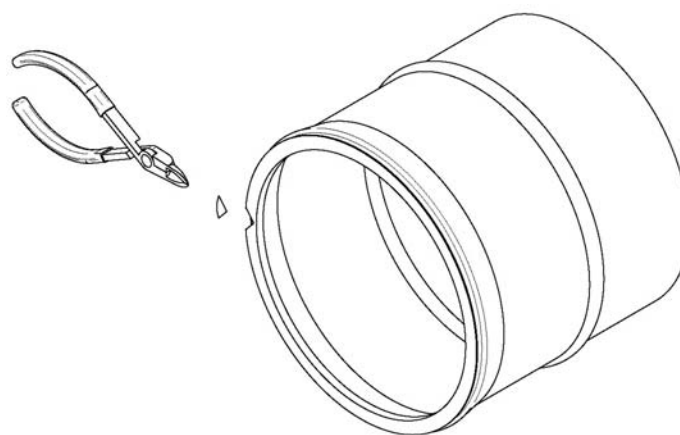

5

Alignez l'encoche de l'adaptateur avec l'encoche de la sortie d'air chaud du foyer et tournez jusqu'à ce que la lèvre de métal soit bien insérée. L'adaptateur est bien en place lorsque sa lèvre de métal est complètement insérée et que l'adaptateur peut tourner librement.

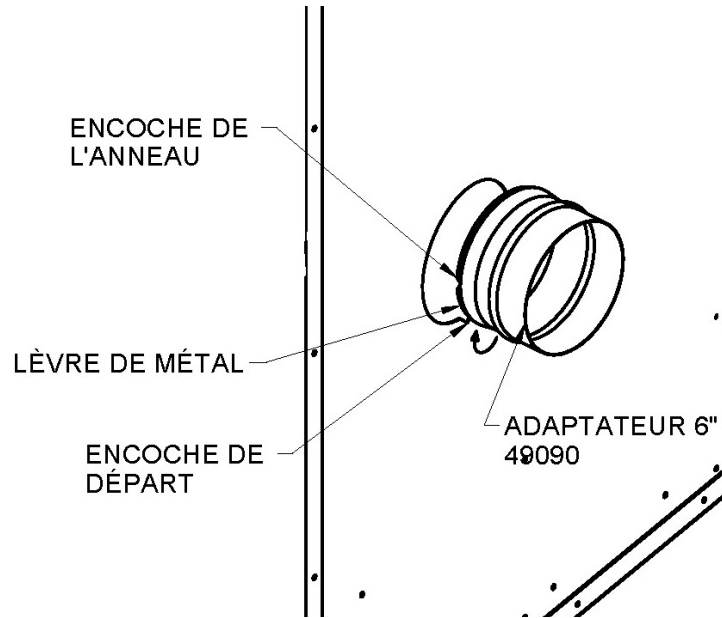

6

Installez le ventilateur de l'ensemble de distribution par air forcé dans un endroit où, vous aurez accès pour l'entretien et à un endroit où le bruit du ventilateur ne sera pas incommodant.

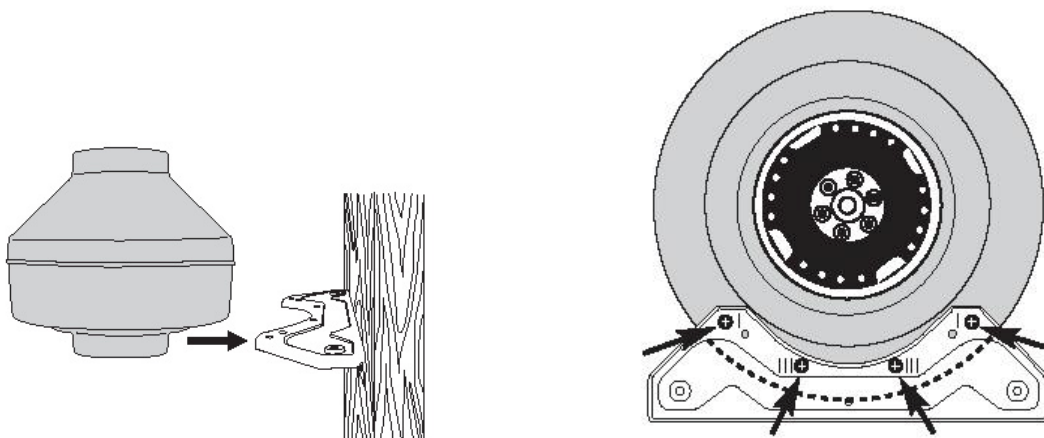

- * Note: *Le ventilateur de l'ensemble de distribution par air forcé doit être placé à une distance minimale de 3 pieds du foyer et à l'extérieur de l'enceinte.*
- * Note: *La longueur du tuyau isolé flexible entre le ventilateur et la sortie d'air ne doit pas être inférieure à 12 pieds.*
- * Note: *Un dégagement minimum aux matériaux combustibles de 2 pouces autour du ventilateur de distribution d'air chaud est requis.*
- * Note: *Le ventilateur de l'ensemble de distribution par air forcé peut être installé horizontalement, verticalement ou à n'importe quel angle.*

7

Raccordez le tuyau isolé flexible aluminisé trois plis (B) à l'adaptateur du foyer (E), puis à l'entrée du ventilateur de l'ensemble de distribution par air forcé (A) en utilisant deux colliers de serrage (C). Utilisez la même procédure pour fixer le tuyau isolé flexible à la sortie du ventilateur l'ensemble de distribution par air forcé (A) et à la grille murale (D). Bien qu'il ne soit pas obligatoire, il est recommandé d'utiliser des tuyaux isolés flexibles sur toute la longueur afin de faire circuler l'air à une température suffisante dans le système. Pour obtenir une efficacité optimale, une course maximale de 50 pieds est recommandée.

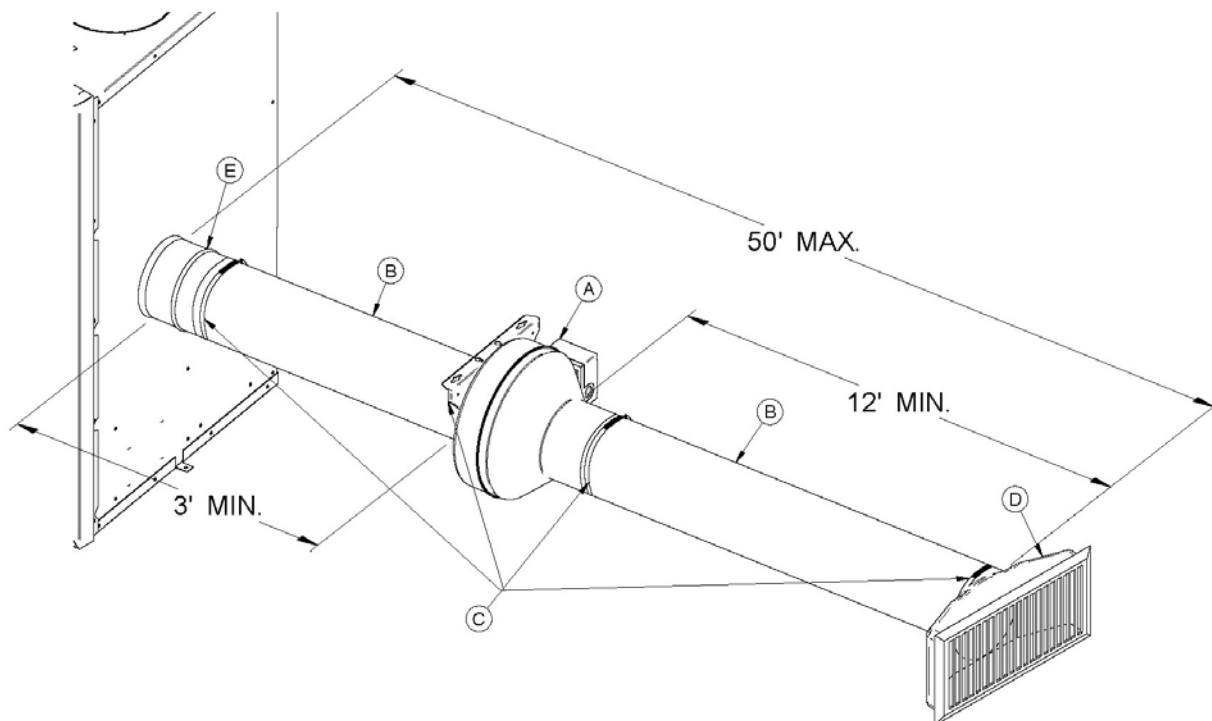

INSTALLATION DE L'ENSEMBLE DE DISTRIBUTION D'AIR PAR GRAVITÉ DE STYLE MODERNE (AC01385)

ATTENTION : L'ENSEMBLE DE DISTRIBUTION D'AIR PAR GRAVITÉ DE STYLE MODERNE (AC01385) EST OBLIGATOIRE ET DOIT ÊTRE COMBINÉ AVEC LE PRÉSENT ENSEMBLE DE SORTIE D'AIR CHAUD FORCÉ (AC01363).

Un commutateur thermique doit être installé pour le bon fonctionnement du ventilateur de l'ensemble de distribution par air forcé. Pour se faire, veuillez suivre les étapes suivantes.

1

Dévissez les 4 vis (A) (mettre de côté) qui retiennent la plaque d'accès (B) du boîtier. Passez un câble (C) 14/2 (14 AWG) à l'intérieur du boîtier de l'ensemble de distribution d'air par gravité de style moderne (AC01363).

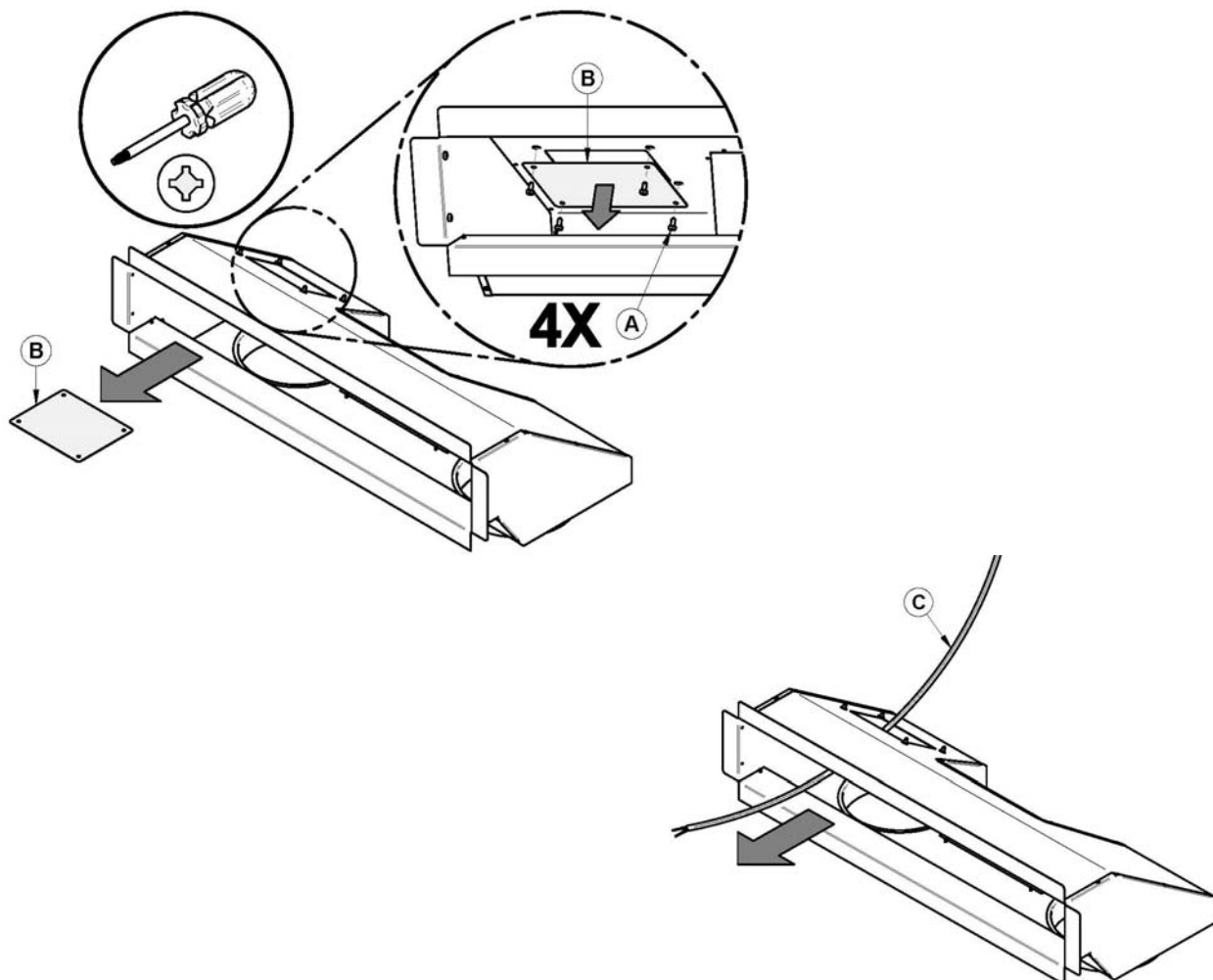

2

Passez le même câble électrique mentionné précédemment à travers le connecteur (D) de la boîte du commutateur thermique. Dénudez le fil/câble (E) et raccordez les cosses électriques (1/4 non fourni) (F).

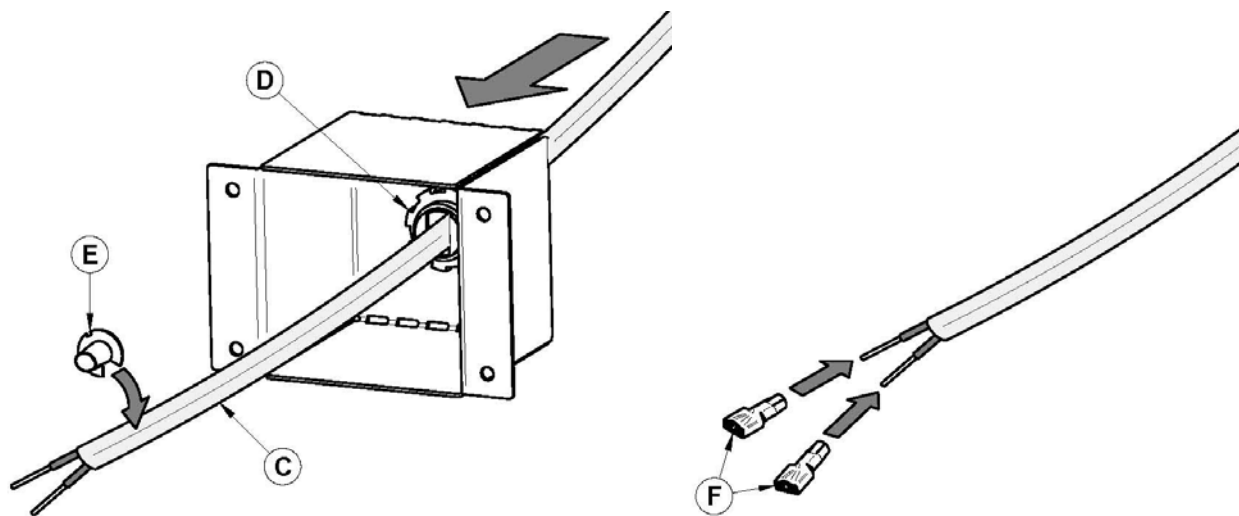

3

Raccordez les cosses (F) sur le commutateur thermique (H) déjà prémonté sur sa plaque (G).

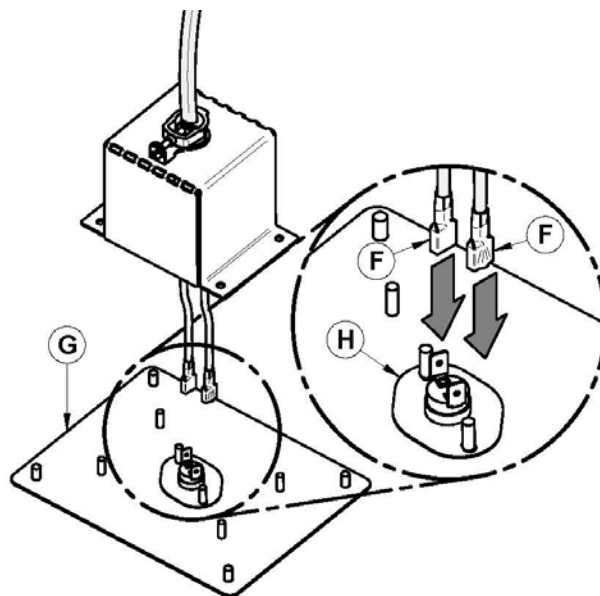

4

Serrez le connecteur pour câble et ensuite fixez la boîte à l'aide des 4 écrous fournis (I).

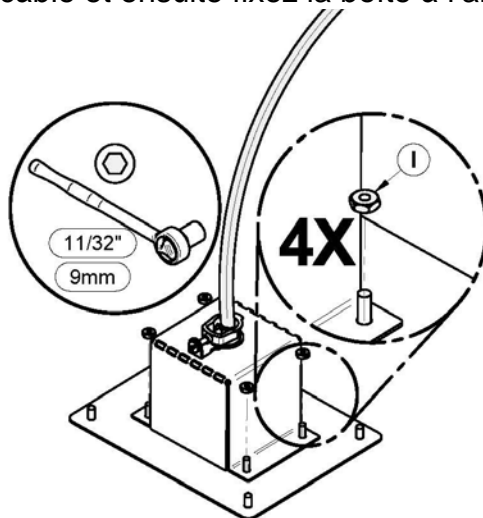

5

Fixez le boîtier thermique (G) à l'intérieur du boîtier de distribution par gravité en utilisant les 4 vis (A).

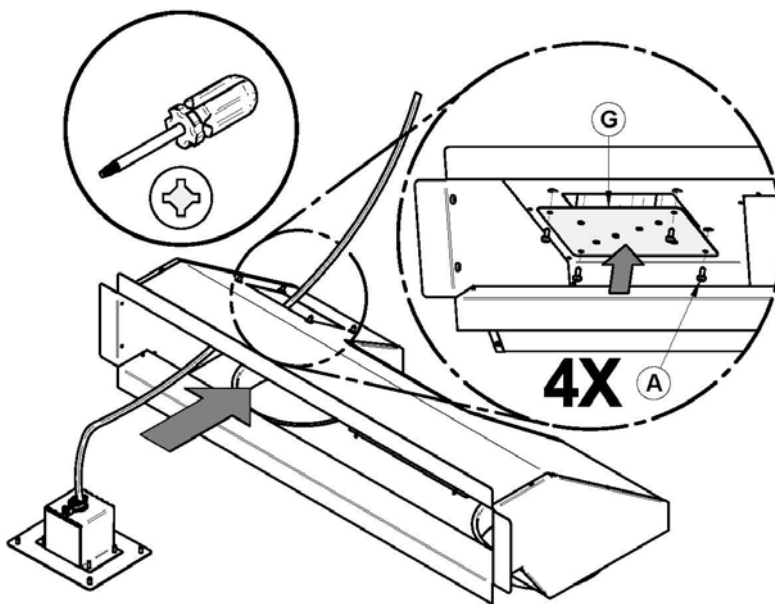

Il est fortement recommandé d'utiliser le rhéostat pour permettre d'éteindre le ventilateur de distribution d'air chaud manuellement avant d'ouvrir les portes du foyer. **Si le ventilateur était en marche, la fumée pourrait sortir hors du foyer au lieu de par la cheminée et des étincelles pourraient être aspirées dans le tuyau isolé flexible de l'ensemble d'air forcé.** Notez que ce rhéostat ne mettra pas en marche le ventilateur de distribution de chaleur à moins que le foyer ne soit assez chaud (voir **Figure 1**).

Figure 1

